



POČÍTADLO PREVÁDZKOVÝCH HODÍN

Séria LE8N

Autonics

LE8N-BN

Počítadlo prevádzkových hodín - kontakt

- Malé rozmery
- Výmenná lítiová batéria
- Životnosť 7 rokov
- Trieda krytia



POPIS PRODUKTU

Časovače série LE8N s LCD displejom majú 8-miestny displej s podsvietením (modely s podsvietením). Kompaktné rozmery umožňujú jednoduchú inštaláciu v stiesnených priestoroch a zabudovaná lítiová batéria umožňuje prevádzku jednotiek bez externých zdrojov napájania. Podporované sú rôzne rozsahy nastavenia času a k dispozícii sú modely bez napätového vstupu, s napätovým vstupom a s univerzálnym napätím AC/DC.

ŠPECIFIKÁCIA

Dielektrická pevnosť	2 kV/m
Hmotnosť	58 g
Izolačný odpor	100 MΩ
Počet miest displeja	8
Prevádzková teplota max.	55 °C
Prevádzková teplota min.	-10 °C

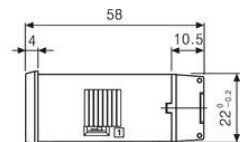
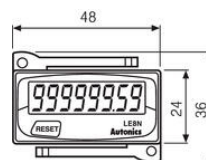
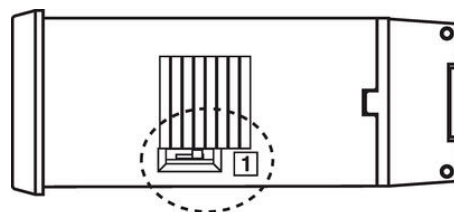
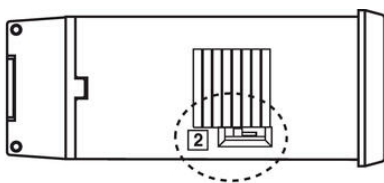

	2			
TS1	999999.59	99999.59.9	9999.59.59	
TS2	999999H.9	99999H59	9999H59.9	

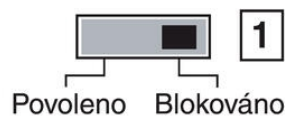

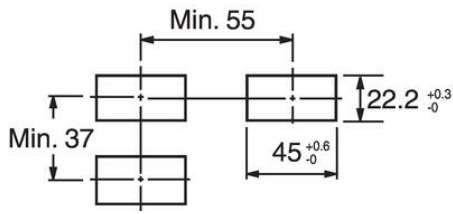

Beznapěťový vstup

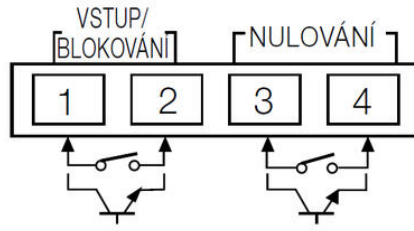

Napěťový vstup

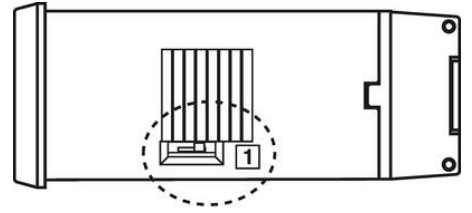
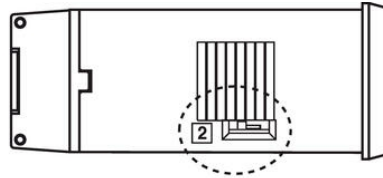
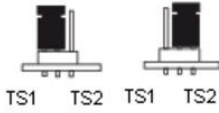
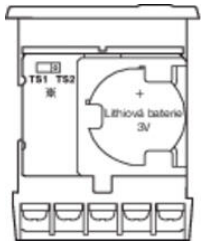
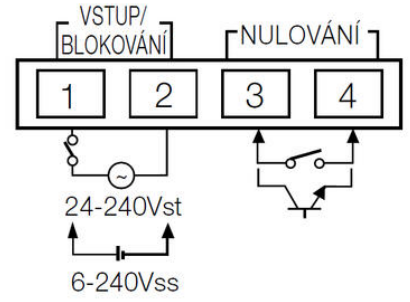

2			
TS1	999999.59	99999.59.9	9999.59.59
TS2	999999H.9	99999H59	9999H59.9

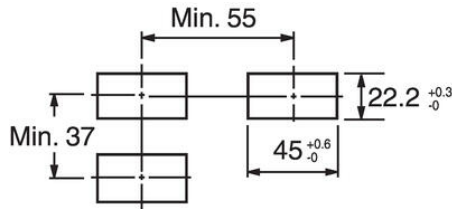
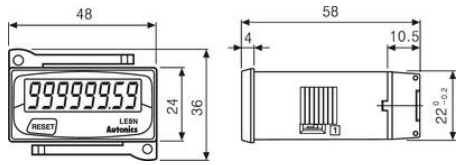
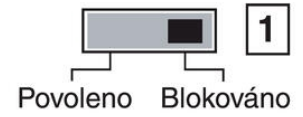

Beznapěťový vstup

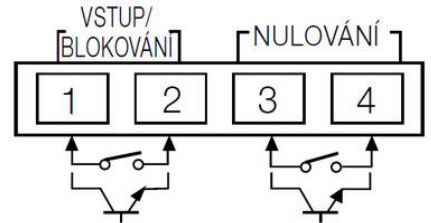

Napěťový vstup

